

Serrature e maniglioni antipanico per porte tagliafuoco

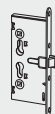

Funzioni serrature antipanico per montanti	406	Maniglioni da infilare FAST TOUCH per serrature antipanico.....	417
Serrature da infilare a cilindro	407	Maniglioni CISA Prestige per serrature antipanico	418
Serrature da infilare antipanico a cilindro.....	409	Maniglioni CISA Prestige INOX per serrature antipanico.....	419
Serrature da infilare a cilindro, per montanti.....	411	Elettromaniglie	420
Serrature da infilare antipanico a cilindro, per montanti.....	412	Barre orizzontali per maniglioni antipanico	421
Prolunghe per chiusure supplementari.....	414	Accessori serrature per porte tagliafuoco.....	422
Maniglioni da infilare per serrature antipanico.....	415	Disegni di ingombro	427
Maniglioni da infilare FAST PUSH per serrature antipanico.....	416		

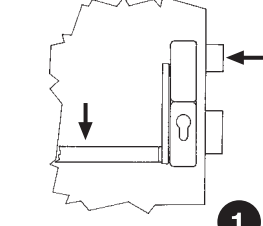
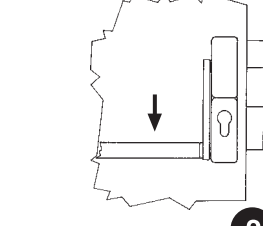
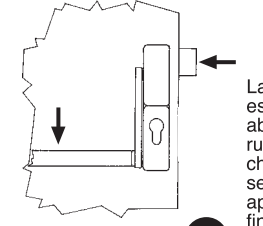
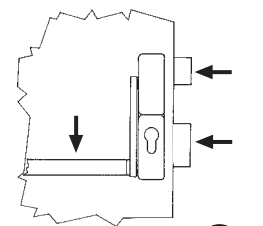
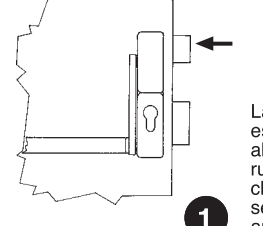
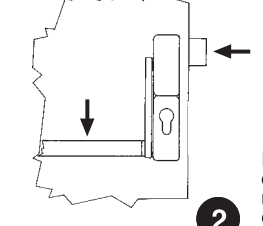
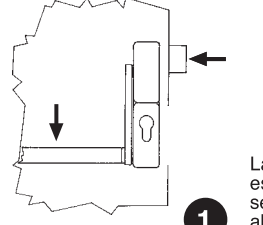
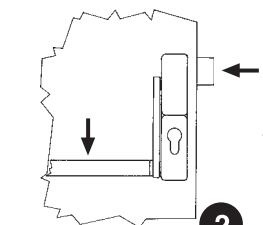

TIPO	COMANDI	FUNZIONAMENTI	
<p>A</p> <p>INGRESSO DALL'ESTERNO CON CHIAVE</p> <p>Per porte che devono essere aperte dall'esterno solo da personale autorizzato attraverso la chiave</p>	<p>INTERNO</p> <ul style="list-style-type: none"> - Maniglione antipanico per aprire. - Chiave per chiudere con catenaccio. <p>ESTERNO</p> <ul style="list-style-type: none"> - La chiave aziona scrocco e catenaccio. 	 <p>1</p> <p>Ingresso dall'esterno solo con chiave</p>	 <p>2</p> <p>L'ingresso dall'esterno è consentito solo con la chiave</p>
<p>B</p> <p>MANIGLIA ESTERNA ABILITATA O DISABILITATA</p> <p>Per porte che si aprono verso l'esterno e per locali in cui è necessario programmare l'ingresso libero</p>	<p>INTERNO</p> <ul style="list-style-type: none"> - Maniglione antipanico per aprire. - Chiave per chiudere con catenaccio e abilitare o disabilitare la maniglia esterna. <p>ESTERNO</p> <ul style="list-style-type: none"> - La chiave aziona il catenaccio e abilita o disabilita la maniglia esterna per il comando dello scrocco. 	 <p>1</p> <p>La maniglia esterna si abilita ruotando la chiave nel senso di apertura fino a fine corsa (estraendo la chiave la maniglia rimane abilitata).</p>	 <p>2</p> <p>Chiudendo con catenaccio, la maniglia esterna si disabilita e rimane tale anche dopo l'apertura con maniglione antipanico.</p>
<p>C</p> <p>MANIGLIA ESTERNA DISABILITATA AUTOMATICAMENTE</p> <p>Per porte che devono essere aperte dall'esterno solo da personale autorizzato attraverso la chiave e programmare l'ingresso libero in presenza di un responsabile.</p>	<p>INTERNO</p> <ul style="list-style-type: none"> - Maniglione antipanico per aprire. - Chiave per chiudere con catenaccio. <p>ESTERNO</p> <ul style="list-style-type: none"> - La chiave aziona la mandata e abilita la maniglia. 	 <p>1</p> <p>La maniglia esterna si abilita ruotando la chiave nel senso di apertura fino a fine corsa dopo aver richiamato il catenaccio.</p>	 <p>2</p> <p>Estreendo la chiave, la maniglia esterna si disabilita automaticamente.</p>
<p>D</p> <p>MANIGLIA ESTERNA SEMPRE ABILITATA</p> <p>Per porte che suddividono zone di passaggio (es. corridoi)</p>	<p>INTERNO</p> <ul style="list-style-type: none"> - Maniglione antipanico per aprire. - Chiave per chiudere con catenaccio. <p>ESTERNO</p> <ul style="list-style-type: none"> - La chiave aziona il catenaccio. La maniglia, con catenaccio arretrato, è abilitata al comando dello scrocco. 	 <p>1</p> <p>La maniglia esterna è sempre abilitata quando il catenaccio è arretrato.</p>	 <p>2</p> <p>Dopo l'azionamento del maniglione antipanico, è sempre possibile l'ingresso dall'esterno, finché non viene azionato il catenaccio attraverso la chiave.</p>



Caratteristiche tecniche:

- Frontale in acciaio con rivestimento in zinco
- Scatola in acciaio con rivestimento in zinco
- Scrocco in acciaio con rivestimento in zinco
- Quadro maniglia 9 mm.

Mano:
0 = ambidestra

Cilindro da ordinare a parte



Mito

Tipologia	Descrizione	Mandate	Interasse	Frontale	Entrata	Unitario	Pezzi	ARTICOLO			
								Tipo	Dim.	Mano	Fin. Spec.

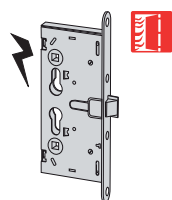

- Solo scrocco
- Tensione 12 V cc - 800 mA
- **FUNZIONAMENTO:**
Interno: con maniglia o chiave
Esterno: con maniglia attivabile elettricamente e/o con chiave

72 24 65 0,980 1 1 13100 65 0

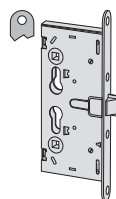

- Solo scrocco
- **FUNZIONAMENTO:**
Scrocco azionabile da chiave e maniglia

72 24 65 0,690 24 1 43000 65 0

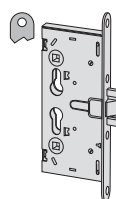

- Catenaccio e scrocco
- Mandata 15 mm.
- **FUNZIONAMENTO:**
Scrocco azionabile da chiave e maniglia
Catenaccio azionabile dalla chiave

1 72 24 65 0,746 24 1 43020 65 0

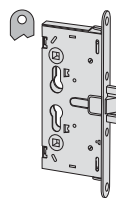

- Catenaccio e scrocco
- Mandata 15 mm.
- Predisposizione per chiusure supplementari
- **FUNZIONAMENTO:**
Scrocco azionabile da chiave e maniglia
Catenaccio azionabile dalla chiave
- **A RICHIESTA:**
Coppia scrocci laterali art. 1.07090.50.0
Coppia aste art. 1.07091.50.0

1 72 24 65 0,850 24 1 43024 65 0

Tipologia	Descrizione	Mandate	Interasse	Frontale	Entrata	Unitario Kg	Pezzi 	ARTICOLO				
								Tipo	Dim.	Mano	Fin.	Pers.

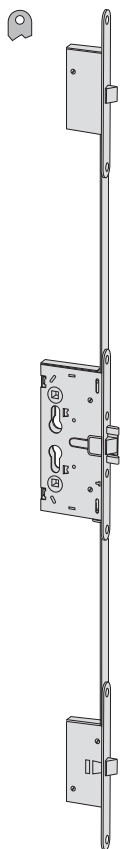

- Catenaccio e scrocco
- Mandata 15 mm.
- 3 punti di chiusura
- **FUNZIONAMENTO:**
Scrocci azionabili da chiave e maniglia
Catenaccio azionabile dalla chiave

1	72	24	65	1,750	6	1 43025 65 0
---	----	----	----	-------	---	--------------



- PER ANTA SECONDARIA DI PORTE A 2 ANTE
- **FUNZIONAMENTO:**
Sblocco aste con leva frontale sulla testata
- Corsa aste 17 mm
- **A RICHIESTA:**
Aste interne avvitate art. 1.07088.03.0
Dispositivo blocca aste art. 1.07089.50.0

1	24			0,360	1	1 43091 00 0
---	----	--	--	-------	---	--------------



Caratteristiche tecniche:

- Frontale in acciaio con rivestimento in zinco
- Scatola in acciaio con rivestimento in zinco
- Scrocco in acciaio con rivestimento in zinco
- Quadro maniglia sdoppiato 9 mm.
- Abbinabili a maniglioni antipanico serie 59600 e 59711.00/01.0.00.00.FR

Cilindro da ordinare a parte



Mano:
0 = ambidestra

Mito Panic

Tipologia	Descrizione	Mandate	Interasse	Frontale	Entrata	Unitario	Pezzi	ARTICOLO				
								Tipo	Dim.	Mano	Fin.	Peris. Spec.
	<ul style="list-style-type: none"> • Solo scrocco • Tensione 12 V cc - 800 mA • FUNZIONAMENTO: Interno: con maniglia o maniglione (funzionamento antipanico) Esterno: con maniglia attivabile elettricamente e/o con chiave 	72	24	65	0,980	1	1	13110	65	0		
	<ul style="list-style-type: none"> • Solo scrocco • FUNZIONAMENTO: Interno: con maniglione antipanico e/o chiave Esterno: la chiave abilita e disabilita la maniglia e richiama lo scrocco; la maniglia richiama lo scrocco solo se e' abilitata dalla chiave 	72	24	65	0,848	6	1	43110	65	0		
	<ul style="list-style-type: none"> • Catenaccio e scrocco • Mandata 15 mm. • FUNZIONAMENTO: Interno: con maniglione antipanico e/o chiave Esterno: la chiave richiama lo scrocco e il catenaccio 	1	72	24	65	0,853	6	1	43120	65	0	
	<ul style="list-style-type: none"> • Catenaccio e scrocco • Mandata 15 mm. • FUNZIONAMENTO: Interno: con maniglione antipanico e/o chiave Esterno: la chiave richiama lo scrocco e il catenaccio, la maniglia richiama lo scrocco 	1	72	24	65	0,876	6	1	43130	65	0	
	<ul style="list-style-type: none"> • Solo scrocco • Predisposizione per chiusure supplementari • A RICHIESTA: Prolunghe di chiusura in acciaio zincato art. 1.07091.50.0 Coppia scrocci laterali in acciaio zincato art. 1.07090.50.0 • FUNZIONAMENTO: Interno: con maniglione antipanico e/o chiave Esterno: la chiave abilita e disabilita la maniglia e richiama lo scrocco; la maniglia richiama lo scrocco solo se e' abilitata dalla chiave 	72	24	65	0,850	6	1	43114	65	0		

Tipologia	Descrizione	Mandate	Interasse	Frontale	Entrata	Unitario Kg	Pezzi	ARTICOLO				
								Tipo	Dim.	Mano	Fin.	Pers.

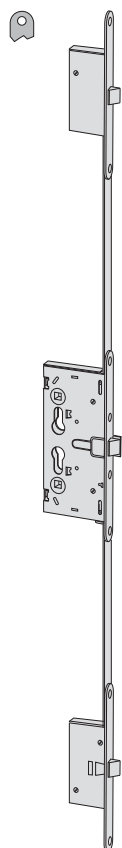

- Solo scrocci
- 3 punti di chiusura
- **FUNZIONAMENTO:**
Interno: con maniglione antipanico e/o chiave
Esterno: la chiave abilita e disabilita la maniglia e richiama gli scrocci
La maniglia richiama gli scrocci solo se e' abilitata dalla chiave.

72	24	65	1,750	6	1 43115 65 0
----	----	----	-------	---	--------------

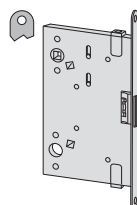

- PER ANTA SECONDARIA DI PORTE A 2 ANTE
- Nell'anta principale va installata una serratura con solo scrocco art. 1.43110.65.0 o 1.43115.65.0
- Corsa aste 17 mm
- **FUNZIONAMENTO:**
Interno: con maniglione antipanico
- **A RICHIESTA:**
Aste interne avvitate art. 1.07088.03.0
Dispositivo blocca aste art. 1.07089.50.0

1	24	65	0,858	1	1 43190 65 0
1	24	95	1,150	1	1 43190 95 0

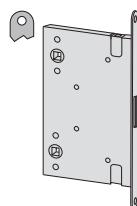

- PER ANTA SECONDARIA DI PORTE A 2 ANTE
- Versione con doppio funzionamento (rovesciabile)
- Nell'anta principale va installata una serratura con solo scrocco art. 1.43110.65.0 o 1.43115.65.0
- Corsa aste 17 mm
- **FUNZIONAMENTO:**
Interno: con maniglione antipanico
- **A RICHIESTA:**
Aste interne avvitate art. 1.07088.03.0
Dispositivo blocca aste art. 1.07089.50.0

1	24	65	0,858	1	1 43191 65 0
1	24	95	1,000	1	1 43191 95 0



Sicur

Caratteristiche tecniche:

- Frontale in acciaio con rivestimento in zinco
- Scatola in acciaio con rivestimento in zinco
- Scrocco reversibile in acciaio nichelato, con dispositivo antiscasso
- Catenaccio nichelato a 1 mandata (15 mm.)
- Quadro maniglia 9 mm.

Dotazione:

- Foglio istruzioni

Mano:

0 = ambidestra

Cilindro da ordinare a parte



Tipologia	Descrizione	Mandate	Interasse	Frontale	Entrata	Unitario	Pezzi	ARTICOLO			
								Tipo	Dim. Mano	Fin.	Peis. Spec.

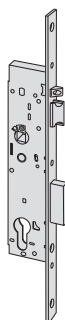

- Catenaccio e scrocco
- **FUNZIONAMENTO:**
Esterno e Interno: la chiave aziona scrocco e catenaccio; la maniglia aziona lo scrocco

1	92	24	25	0,680	1	1	43520	25	0
1	92	24	30	0,720	1	1	43520	30	0
1	92	24	35	0,762	1	1	43520	35	0
1	92	24	40	0,805	1	1	43520	40	0
1	92	24	45	1,000	1	1	43520	45	0

- Catenaccio e scrocco
- **FUNZIONAMENTO:**
Esterno e Interno: la chiave aziona il catenaccio e abilita o disabilita la maniglia esterna ad azionare lo scrocco

1	92	24	25	0,680	1	1	43530	25	0
1	92	24	30	0,720	1	1	43530	30	0
1	92	24	35	0,775	1	1	43530	35	0
1	92	24	40	0,805	1	1	43530	40	0
1	92	24	45	1,000	1	1	43530	45	0



Caratteristiche tecniche:

- Frontale in acciaio con rivestimento in zinco
- Scatola in acciaio con rivestimento in zinco
- Scrocco reversibile in acciaio nichelato
- Catenaccio nichelato a 1 mandata (15 mm.)
- Quadro maniglia 9 mm.
- Da abbinare a maniglioni serie 59600 e serie 59711.10/11.FR

Mano:

0 = ambidestra

Cilindro da ordinare a parte



Dotazione:

- Foglio istruzioni

Sicur Panic

Tipologia	Descrizione	Mandate	Interasse	Frontale	Entrata	Unitario Kg	Pezzi	ARTICOLO						
								Tipo	Dim.	Mano	Fin.	Pers. Spec.		
	<ul style="list-style-type: none"> • PER PORTE AD 1 ANTA • Catenaccio e scrocco con dispositivo anticasso • FUNZIONE TIPO A • Interno: Maniglione antipanico per aprire Chiave per chiudere con catenaccio • Esterno: Chiave per azionare scrocco e catenaccio 	1	92	24	25	0,610	1	1	43620	25	0			
		1	92	24	30	0,655	1	1	43620	30	0			
		1	92	24	35	0,800	1	1	43620	35	0			
		1	92	24	40	0,730	1	1	43620	40	0			
		1	92	24	45	0,780	1	1	43620	45	0			
	<ul style="list-style-type: none"> • FUNZIONE TIPO B • Interno: Maniglione antipanico per aprire Chiave per chiudere con catenaccio e abilitare o disabilitare la maniglia esterna al comando dello scrocco • Esterno: Chiave per chiudere con catenaccio e abilitare o disabilitare la maniglia esterna al comando dello scrocco 	1	92	24	25	0,610	1	1	43630	25	0			
		1	92	24	30	0,655	1	1	43630	30	0			
		1	92	24	35	0,690	1	1	43630	35	0			
		1	92	24	40	0,730	1	1	43630	40	0			
		1	92	24	45	0,780	1	1	43630	45	0			
	<ul style="list-style-type: none"> • FUNZIONE TIPO C • Interno: Maniglione antipanico per aprire Chiave per chiudere con catenaccio e abilitare la maniglia esterna al comando dello scrocco • Esterno: Chiave per chiudere con catenaccio e abilitare la maniglia esterna al comando dello scrocco (la chiave deve rimanere inserita) 	1	92	24	25	0,610	1	1	43631	25	0			
		1	92	24	30	0,655	1	1	43631	30	0			
		1	92	24	35	0,690	1	1	43631	35	0			
		1	92	24	40	0,730	1	1	43631	40	0			
		1	92	24	45	0,780	1	1	43631	45	0			
<ul style="list-style-type: none"> • FUNZIONE TIPO D • Interno: Maniglione antipanico per aprire Chiave per chiudere con catenaccio • Esterno: Chiave per chiudere con catenaccio. La maniglia, con catenaccio arretrato, e' abilitata al comando dello scrocco 	1	92	24	25	0,610	1	1	43632	25	0				
	1	92	24	30	0,655	1	1	43632	30	0				
	1	92	24	35	0,774	1	1	43632	35	0				
	1	92	24	40	0,730	1	1	43632	40	0				
	1	92	24	45	0,780	1	1	43632	45	0				

Tipologia	Descrizione	Mandate	Interasse	Frontale	Entrata	Unitario 	Pezzi 	ARTICOLO				
								Tipo	Dim. Mano	Fin.	Peris.	Spec.

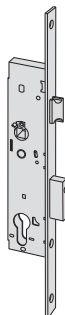

<ul style="list-style-type: none"> • PER PORTE A 2 ANTE • Nell'anta secondaria va installata la contro serratura serie 43690 • Catenaccio e scrocco • FUNZIONE TIPO A • Interno: <ul style="list-style-type: none"> Maniglione antipanico per aprire Chiave per chiudere con catenaccio • Esterno: <ul style="list-style-type: none"> Chiave per azionare scrocco e catenaccio 	1	92	24	25	0,560	1	1	43650	25	0
	1	92	24	30	0,610	1	1	43650	30	0
	1	92	24	35	0,725	1	1	43650	35	0
	1	92	24	40	0,770	1	1	43650	40	0
	1	92	24	45	0,710	1	1	43650	45	0

<ul style="list-style-type: none"> • FUNZIONE TIPO B • Interno: <ul style="list-style-type: none"> Maniglione antipanico per aprire Chiave per chiudere con catenaccio e abilitare o disabilitare la maniglia esterna al comando dello scrocco • Esterno: <ul style="list-style-type: none"> Chiave per chiudere con catenaccio e abilitare o disabilitare la maniglia esterna al comando dello scrocco 	1	92	24	25	0,640	1	1	43660	25	0
	1	92	24	30	0,610	1	1	43660	30	0
	1	92	24	35	0,725	1	1	43660	35	0
	1	92	24	40	0,760	1	1	43660	40	0
	1	92	24	45	0,710	1	1	43660	45	0

<ul style="list-style-type: none"> • FUNZIONE TIPO C • Interno: <ul style="list-style-type: none"> Maniglione antipanico per aprire Chiave per chiudere con catenaccio e abilitare la maniglia esterna al comando dello scrocco • Esterno: <ul style="list-style-type: none"> Chiave per chiudere con catenaccio e abilitare la maniglia esterna al comando dello scrocco (la chiave deve rimanere inserita) 	1	92	24	25	0,560	1	1	43661	25	0
	1	92	24	35	0,640	1	1	43661	35	0
	1	92	24	40	0,670	1	1	43661	40	0
	1	92	24	45	0,710	1	1	43661	45	0

<ul style="list-style-type: none"> • FUNZIONE TIPO D • Interno: <ul style="list-style-type: none"> Maniglione antipanico per aprire Chiave per chiudere con catenaccio • Esterno: <ul style="list-style-type: none"> Chiave per chiudere con catenaccio. La maniglia, con catenaccio arretrato, e' abilitata al comando dello scrocco 	1	92	24	25	0,560	1	1	43662	25	0
	1	92	24	30	0,610	1	1	43662	30	0
	1	92	24	35	0,715	1	1	43662	35	0
	1	92	24	40	0,760	1	1	43662	40	0
	1	92	24	45	0,710	1	1	43662	45	0



<ul style="list-style-type: none"> • PER ANTA SECONDARIA DI PORTE A 2 ANTE • Nell'anta principale va installata una serratura serie 43650, 43660, 43661, 43662 • FUNZIONAMENTO: • Interno: con maniglione antipanico • A RICHIESTA: <ul style="list-style-type: none"> Aste interne avvitare art. 1.07088.03.0 Dispositivo blocca aste art. 1.07089.50.0 Bocchetta superiore art. 1.06141.80.0 	92	24	30	0,795	1	1	43690	30	0
	92	24	40	0,865	1	1	43690	40	0
	92	24	60	1,020	1	1	43690	60	0
	92	24	75	1,100	1	1	43690	75	0

Tipologia	Descrizione	Per serie/art.	Unitario	Pezzi	ARTICOLO				
					Tipo	Dim.	Mano	Fin.	Pers.

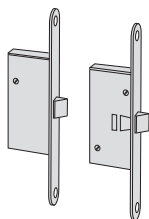

• Coppia scrochi laterali in acciaio zincato 43024, 43114 0,900 24 1 07090 50 0

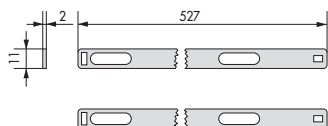

• Coppia aste in acciaio zincato 1 07090 50 0 0,230 24 1 07091 50 0



Caratteristiche tecniche:

- Carter in alluminio verniciato nero, o nylon nero
- Componenti interni in acciaio zincato adatti per porte tagliafuoco

Dotazione:

- Viti di fissaggio
- Foglio istruzioni
- Attestati di certificazione ICIM e CE

Finiture:

- A RICHIESTA serie 59615-59646 verniciato grigio (fin. 97)

Normative:

- Marcatura CE secondo la DIRETTIVA 89/106/CEE
- Certificazione volontaria ICIM rilasciata da ente terzo prevista dalla stessa norma UNI EN 1125

Mano:

0 = ambidestra

Barra da richiedere a parte

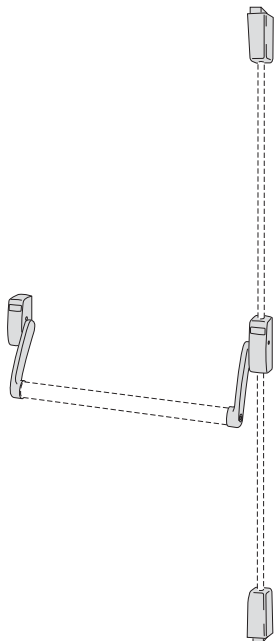

serie 07007

Tipologia	Descrizione	Quadro maniglia	Interasse	Kg	Unitario	Pezzi	ARTICOLO					
							Tipo	Dim. Mano	Fin.	Pers.	Spec.	
 <ul style="list-style-type: none"> • Carter in alluminio verniciato nero • Abbinabile a serrature da infilare serie 43100 		9	72	1,904	1	1	59615	00	0			
	<ul style="list-style-type: none"> • Carter in nylon nero • Abbinabile a serrature da infilare serie 43100, 43600 • Predisposto per mezzo cilindro 		9	72	1,400	1	1	59616	00	0		
	<ul style="list-style-type: none"> • Carter in nylon nero • Abbinabile a serrature da infilare serie 43100 • Predisposto per cilindro doppio 		9	72	1,350	1	1	59616	10	0		
 <ul style="list-style-type: none"> • Carter in alluminio verniciato nero • PER ANTA SECONDARIA DI PORTE A 2 ANTE, qualora non sia possibile il montaggio della controserratura • Sull'anta principale è possibile installare i maniglioni serie 59615 in abbinamento alle serrature serie 43110 e 43114 • IN DOTAZIONE: Bocchetta superiore art. 1.07072.11.0 Bocchetta a pavimento art. 1.07003.11.0 • ORDINARE A PARTE: Coppia aste verticali art. 1.07081.12.0 		-		2,800	1	1	59646	00	0			
	<ul style="list-style-type: none"> • Carter in nylon nero • PER ANTA SECONDARIA DI PORTE A 2 ANTE, qualora non sia possibile il montaggio della controserratura • Sull'anta principale è possibile installare i maniglioni serie 59615 in abbinamento alle serrature serie 43110 e 43114 • IN DOTAZIONE: Bocchetta superiore art. 1.07072.11.0 Bocchetta a pavimento art. 1.07003.11.0 • ORDINARE A PARTE: Coppia aste verticali art. 1.07081.12.0 		-		2,050	1	1	59647	00	0		



Caratteristiche tecniche:

- Carter in alluminio/lega di alluminio verniciato
- Componenti interni in acciaio zincato, adatti per porte tagliafuoco

Dotazione:

- Viti di fissaggio
- Attestati di certificazione ICIM e CE
- Istruzioni di installazione e manutenzione

A richiesta:

- Placche interne ed esterne
- Versione con microinterruttore (spec. LA)
- **Versione tagliafuoco (spec. FR)**

Finiture:

- **STANDARD.**
Verniciato nero
- **A RICHIESTA:**
Verniciato rosso (fin. 41)
Verniciato giallo (fin. 42)
Verniciato verde (fin. 43)
Verniciato bianco (fin. 45)
Verniciato grigio (fin. 97)
Trattamento PVD inox satinato (fin. C2)

Normative:

- Marcatura CE secondo la DIRETTIVA 89/106/CEE rilasciata da ICIM
- Certificazione volontaria rilasciata da ente terzo ICIM previsto dalla stessa norma UNI EN 1125

Mano:
0 = ambidestra

Barra da richiedere a parte



serie 07007

FAST Push

Tipologia	Descrizione	Quadro maniglia	L	Unitario	Pezzi	ARTICOLO				
						Tipo	Dim.	Mano	Fin.	Pers. Spec.

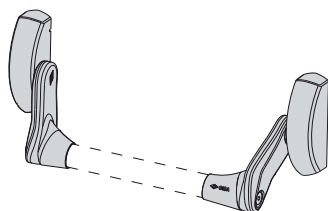

• Da abbinare a serrature antipanico

• Trattamento PVD inox satinato

8/9	1,900	1	1	59607	10	0
8/9	1,650	1	1	59607	10	0 C2



Caratteristiche tecniche:

- Carter in alluminio/lega di alluminio verniciato
- Barra accorciabile in acciaio verniciato accorciabile fino a 300 mm, su tutti i modelli
- Componenti interni in acciaio zincato, adatti per porte tagliafuoco

Dotazione:

- Viti di fissaggio
- Attestati di certificazione ICIM e CE
- Istruzioni di installazione e manutenzione

A richiesta:

- Placche interne ed esterne
- Versione con microinterruttore (spec. LA)
- **Versione tagliafuoco (spec. FR)**

Finiture:

- STANDARD.
- Carter nero barra rossa
- A RICHIESTA (solo art. 1.59711-00/10-0):
- Carter rosso barra nera (fin. 41)
- Carter giallo barra nera (fin. 42)
- Carter verde barra nera (fin. 43)
- Carter nero barra nera (fin. 44)
- Carter bianco barra bianca (fin. 45)
- Carter grigio barra grigia (fin. 97)
- Trattamento PVD inox satinato (fin. C2)

Normative:

- Marcatura CE secondo la DIRETTIVA 89/106/CEE rilasciata da ICIM
- Certificazione volontaria rilasciata da ente terzo ICIM previsto dalla stessa norma UNI EN 1125

Mano:

0 = ambidestra

FAST Touch

Tipologia	Descrizione	Quadro maniglia	L	Kg	Unitario	Pezzi	ARTICOLO			
							Tip	Dim.	Mano	Fin.

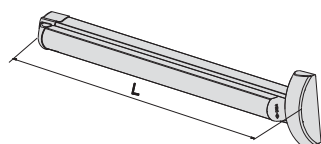

- Da abbinare a serrature antipanico serie Sikurexit, Heavy Duty serie 52810, 52830

8/9 1200 3,366 1 1 59711 00 0

8/9 840 2,592 1 1 59711 01 0

- Trattamento PVD inox satinato

8/9 1200 3,366 1 1 59711 00 0 C2

- Da abbinare a serrature antipanico Exitlock e Sicur Panic

8/9 1200 3,360 1 1 59711 10 0

8/9 840 2,592 1 1 59711 11 0

- Trattamento PVD inox satinato

8/9 1200 3,366 1 1 59711 10 0 C2

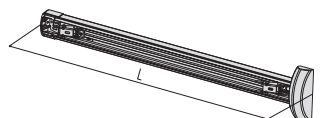

- VERSIONE SENZA BARRA IN DOTAZIONE
- Da abbinare a serrature antipanico serie Sikurexit, Heavy Duty e serie 52810, 52830

8/9 1200 2,366 1 1 59711 00 0 00 SB

- Da abbinare a serrature antipanico Serie Exitlock e Sicur Panic

8/9 1200 2,360 1 1 59711 10 0 00 SB

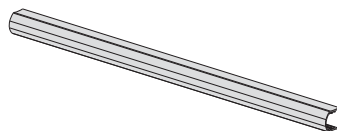

- Barra da abbinare a maniglione art. 1.59711.00/10.0.00.SB

1,000 1 1 06196 43 0

- FINITURE STANDARD: verniciato rosso

- VARIANTI COLORE BARRA

Anodizzato alluminio satinato (fin. 62)

Anodizzato bronzo (fin. 64)

Ottonata (fin. A1)

Nerri opaco (fin. 00)

Rossa (fin. 41)

Gialla (fin. 42)

Verde (fin. 43)

Bianca (fin. 45)

Grigia (fin. 97)



Caratteristiche tecniche:

- Carter e leve in acciaio verniciato.

Dotazione:

- Viti di fissaggio
- Istruzioni di montaggio e di manutenzione
- Attestati di certificazione CE e ICIM

Finiture:

- Standard verniciato nero
- A richiesta verniciato rosso (fin. 41)
- verniciato giallo (fin. 42)
- verniciato verde (fin. 43)
- verniciato bianco (fin. 45)
- verniciato grigio (fin. 97)

Normative:

- Marcatura CE secondo la DIRETTIVA 89/106/CEE.
- Certificazione volontaria ICIM rilasciata da ente terzo prevista dalla stessa norma UNI EN 1125

Mano:

0 = ambidestra

Barra da richiedere a parte

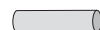

serie 07007

CISA Prestige

Tipologia	Descrizione	Kg	Pezzi	ARTICOLO				
				Tipo	Dim.	Mano	Fin.	Pers. Spec.

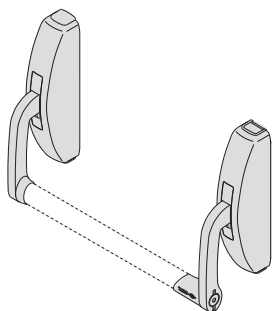

- Abbinabile a serrature da infilare serie 43100, 43200, 43600 e serrature serie Heavy Duty serie 52760, 52761, 52840, 52842, 52844, 52860, 52862, 52864 (vedi sezione serrature per porte in legno)
- Per montaggio con serrature tagliafuoco specificare Spec. FR
- Utilizzare placche interne art. 1.07076.65.0 e 1.07066.66.0 per montaggio maniglione in abbinamento alla serratura

2,500 1 1 59321 10 0



Caratteristiche tecniche:

- Carter e leve in acciaio inox

Dotazione:

- Viti di fissaggio
- Istruzioni di montaggio e di manutenzione
- Attestati di certificazione CE e ICIM

Normative:

- Marcatura CE secondo la DIRETTIVA 89/106/CEE.
- Certificazione volontaria ICIM rilasciata da ente terzo prevista dalla stessa norma UNI EN 1125

Mano:

0 = ambidestra

Barra da richiedere a parte



CISA Prestige

Tipologia	Descrizione	Kg	Pezzi	ARTICOLO				
				Tip	Dim.	Mano	Fin.	Pers. Spec.

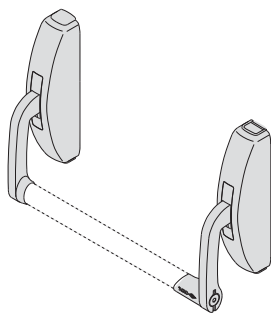

- Abbinabile a serrature da infilare serie 43100, 43200, 43600 e serrature serie Heavy Duty serie 52760, 52761, 52840, 52842, 52844, 52860, 52862, 52864 (vedi sezione serrature per porte in legno)
- Per montaggio con serrature tagliafuoco specificare Spec. FR
- Utilizzare placche interne art. 1.07076.65.0 e 1.07076.66.0 per montaggio maniglione in abbinamento alla serratura

2,650 1 1 59371 10 0



Caratteristiche tecniche:

- Maniglia reversibile.
- Maniglia folle in assenza di corrente.
- Emergenza meccanica con chiave: la chiave attiva la maniglia. estraendo la chiave la maniglia si disattiva.
- Sistema di cablaggio con spinotto per un perfetto isolamento delle connessioni.
- Led integrato nel corpo maniglia per visualizzare lo stato porta.
- Scatola in acciaio nichelato.
- Carter in lega di alluminio verniciato.
- Possibilità di realizzare il fermo a giorno elettrico.
- Alimentazione tramite accessorio Booster fornito in dotazione.
- Tensione di esercizio 12/24 V ca/cc.
- Tensione di funzionamento min. 5 V, max 28 V.

Dotazione:

- Modulo booster art. 1.07022.00.0.
- Quadro maniglia 8/9 mm.

A richiesta:

- Cilindro a profilo europeo.
- Temporizzatore art. 1.07022.20.0.

Finiture:

- Verniciato nero (RAL 9005).
- Verniciato grigio (RAL 9006).

Mano:

0 = ambidestra

Tipologia	Descrizione	Frontale	Unitario	Pezzi	ARTICOLO				
					Tipo	Dim.	Mano	Fin.	Pers. Spec.

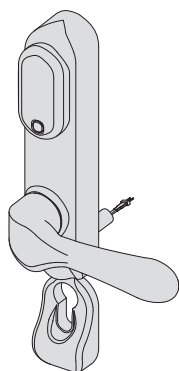

- Maniglia con abilitazione elettrica
- Abbinabile a serrature serie 43100
- Interasse maniglia cilindro 72 mm
- Dotazione:
accessorio booster 07022.00.0
cavo di collegamento
viti di fissaggio
- A richiesta:
accessorio temporizzatore 07022.20.0

1,150 1 1 07074 70 0

- Maniglia con abilitazione elettrica
- Abbinabile a serrature serie 43200, 43600
- Interasse maniglia cilindro 92 mm
- Dotazione:
accessorio booster 07022.00.0
cavo di collegamento
viti di fissaggio
- A richiesta:
accessorio temporizzatore 07022.20.0

0,500 1 1 07074 71 0

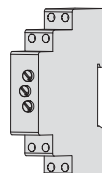

- Temporizzatore multiscala

0,100 1 1 07022 20 0

Tipologia	Descrizione	L	Unitario	Pezzi	ARTICOLO			
					Tipo	Dim. Mano	Fin.	Pers. Spec.

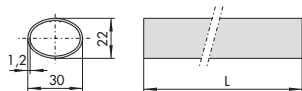

- Barra ovale in acciaio verniciato rosso
- FINITURE A RICHIESTA (con sovrapprezzo):
 verniciato giallo (fin. 42)
 verniciato verde (fin. 43)
 verniciato nero (fin. 44)
 verniciato bianco (fin. 45)
 verniciato grigio (fin. 97)

900	0,800	1	1 07007 13 0
1200	1,054	1	1 07007 14 0
1500	1,440	1	1 07007 15 0

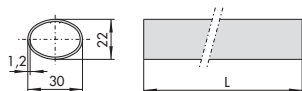

- Barra orizzontale ovale in acciaio inox

900	0,800	1	1 07007 60 0
1200	1,070	1	1 07007 61 0
1500	1,400	1	1 07007 62 0

Tipologia	Descrizione	Per serie/art.	Unitario 	Pezzi 	ARTICOLO				
					Tipo	Dim.	Mano	Fin.	Pers.
	<ul style="list-style-type: none"> Coppia placche con foro cilindro 	43000, 43020	0,200	6	1	07070	12	0	
	<ul style="list-style-type: none"> Coppia placche con pomolo fisso maniglia e foro cilindro 	43000, 43020, 43025	0,600	6	1	07070	14	0	
	<ul style="list-style-type: none"> Coppia placche con maniglie 	43000, 43020, 43025	0,410	6	1	07070	15	0	
	<ul style="list-style-type: none"> Coppia placche con maniglie e foro cilindro 	43000, 43020, 43025	0,626	6	1	07070	16	0	
	<ul style="list-style-type: none"> Adattatore cifrato per chiave a toppa (tipo patent) IN DOTAZIONE: Chiave cifrata Vite di fissaggio 2 borchie in nylon con otturatore, abbinabili a maniglie serie 1.07070.12/14/16 	43000, 43020, 43025	0,066	6	1	07071	10	0	
	<ul style="list-style-type: none"> Contropiastra in acciaio zincato 	43000, 43100	0,150	20	1	07073	20	0	

Tipologia	Descrizione	Per serie/art.	Kg	Unitario	Pezzi	ARTICOLO			
						Tipo	Dim.	Mano	Fin.

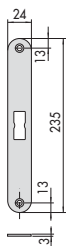

- Contropiastra in acciaio zincato

43000, 43100 0,117 20 1 07073 21 0

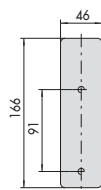

- Placca esterna senza comando per montaggio rinforzato
- Abbinabile a maniglioni antipanico serie 59600 e 59710 con interasse 72 mm.

43110, 43115, 43120, 43130 0,204 6 1 07076 11 0

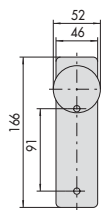

- Placca esterna con pomolo fisso
- Abbinabile a maniglioni antipanico serie 59600 e 59710 con interasse 72 mm.

43110, 43115, 43120, 43130 0,160 6 1 07076 13 0

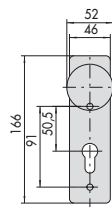

- Placca esterna con pomolo fisso e foro cilindro
- Abbinabile a maniglioni antipanico serie 59600 e 59710 con interasse 72 mm.

43110, 43115, 43120, 43130 0,264 6 1 07076 14 0

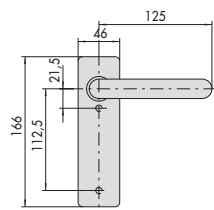

- Placca esterna con maniglia
- Abbinabile a maniglioni antipanico serie 59600 e 59710 con interasse 72 mm.

43110, 43115, 43120, 43130 0,250 6 1 07076 15 0

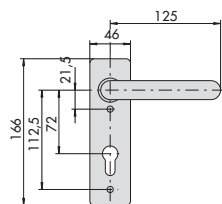

- Placca esterna con maniglia e foro cilindro
- Abbinabile a maniglioni antipanico serie 59600 e 59710 con interasse 72 mm.

43110, 43115, 43120, 43130 0,400 6 1 07076 16 0

Tipologia	Descrizione	Per serie/art.	Unitario 	Pezzi 	ARTICOLO				
					Tipo	Dim.	Mano	Fin.	Pers.
	<ul style="list-style-type: none"> • Placca interna verniciata nera • Abbinabile a maniglioni antipanico • Da abbinare a borchie di protezione per cilindro europeo su porte blindate • FINITURE A RICHIESTA: verniciato rosso (fin. 41) verniciato giallo (fin. 42) verniciato verde (fin. 43) verniciato bianco (fin. 45) verniciato grigio (fin. 97) 	0,106	6	1	07076	70	0		
	<ul style="list-style-type: none"> • Trattamento PVD inox satinato 	0,106	6	1	07076	70	0	C2	
	<ul style="list-style-type: none"> • Placca interna verniciata nera • Abbinabile a maniglioni antipanico da infilare • Da abbinare a borchie di protezione per cilindro europeo su porte in alluminio • FINITURE A RICHIESTA: verniciato rosso (fin. 41) verniciato giallo (fin. 42) verniciato verde (fin. 43) verniciato bianco (fin. 45) verniciato grigio (fin. 97) 	0,106	6	1	07076	71	0		
	<ul style="list-style-type: none"> • Trattamento PVD inox satinato 	0,106	6	1	07076	71	0	C2	
	<ul style="list-style-type: none"> • Coppia aste verticali in acciaio verniciato nero • Da abbinare a maniglioni serie 59646, 59647 	1 07063 00 0, 1 07063 10 1, 1 07063 10 2	1,130	1	1	07081	12	0	
	<ul style="list-style-type: none"> • Placca interna verniciata nera • Abbinabile a serrature con interasse 72 mm. 	59321, 59371	0,100	1	1	07076	65	0	

Tipologia	Descrizione	Per serie/art.	Unitario Kg	Pezzi	ARTICOLO			
					Tipo	Dim. Mano	Fin.	Pers. Spec.
	<ul style="list-style-type: none"> • Placca interna verniciata nera • Abbinabile a serrature con interasse 92 mm. 	59321, 59371	0,250	1	1	07076	66	0
	• Quadro maniglia sdoppiato, in acciaio		0,060	6	1	07083	50	0
	• Quadro maniglia sdoppiato, in acciaio		0,060	6	1	07083	51	0
	• Quadro maniglia sdoppiato, in acciaio		0,060	6	1	07083	52	0
	• Quadro maniglia sdoppiato, in acciaio		0,060	6	1	07083	53	0
	• Quadro maniglia in acciaio		0,030	6	1	07083	70	0
	• Quadro maniglia in acciaio		0,038	1	1	07085	75	0
	• Quadro maniglia in acciaio		0,060	1	1	07085	76	0
	• Dispositivo blocca aste, in acciaio	43090, 43190, 43690	0,050	3	1	07089	50	0

Tipologia	Descrizione	Per serie/art.	Unitario Kg	Pezzi Cartoni	ARTICOLO				
					Tipo	Dim.	Mano	Fin.	Pers.

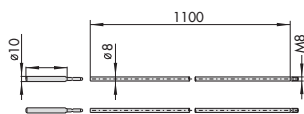

- Prolunghe aste interne avvitate con rivestimento in zinco
- IN DOTAZIONE:
Coppia aste diametro 8 mm.
Puntale monoblocco diametro 10 mm.
art. 1.06291.05.0 (Pz. 2)

16325, 17358, 46300, 46302, 46305, 46307, 46320, 46322, 46325, 46327, 46365, 46375, 56016, 57016, 57035, 57226, 57318, 57336, 57358, 57378	0,600	12	1	07088	03	0
---	-------	----	---	-------	----	---

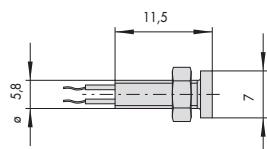

- Segnalatore di porta aperta

07074	0,005	1	1	07126	01	0
-------	-------	---	---	-------	----	---

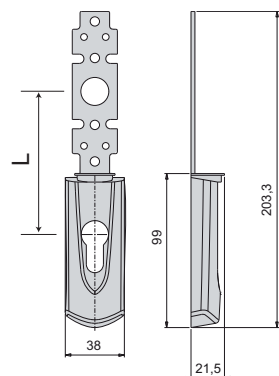

- Placca esterna verniciata nera
- Abbinabile a maniglioni Fast touch serie 59711
- FINITURE A RICHIESTA:
verniciato rosso (fin. 41)
verniciato giallo (fin. 42)
verniciato verde (fin. 43)
verniciato bianco (fin. 45)
verniciato grigio (fin. 97)
L=72 (dim. 61)
L=85 (dim. 62)
L=92 (dim. 63)

0,110	6	1	07176	61	0
0,110	6	1	07176	62	0
0,110	6	1	07176	63	0

- Trattamento PVD inox satinato

0,110	6	1	07176	61	0 C2
0,110	6	1	07176	62	0 C2
0,110	6	1	07176	63	0 C2

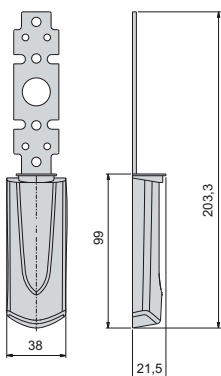

- Placca esterna verniciata nera
- Abbinabile a maniglioni FAST Touch serie 59711
- FINITURE A RICHIESTA:
verniciato rosso (fin. 41)
verniciato giallo (fin. 42)
verniciato verde (fin. 43)
verniciato bianco (fin. 45)
verniciato grigio (fin. 97)

0,110	6	1	07176	66	0
-------	---	---	-------	----	---

- Trattamento PVD inox satinato

0,110	6	1	07176	66	0 C2
-------	---	---	-------	----	------

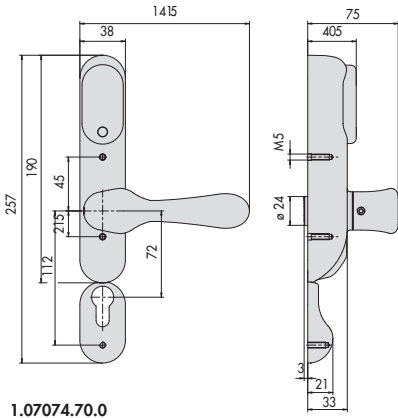

1.07074.70.0

1

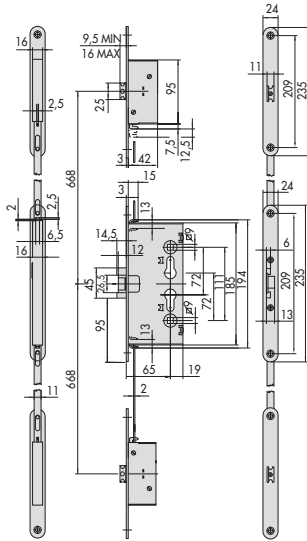

1.43025.65

4

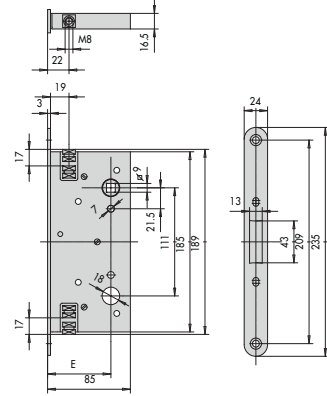

43190
E = 65 - 95

7

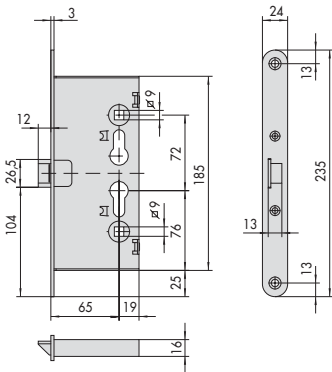

1.13100.65, 1.13110.65, 1.43000.65,
1.43110.65, 1.43114.65

2

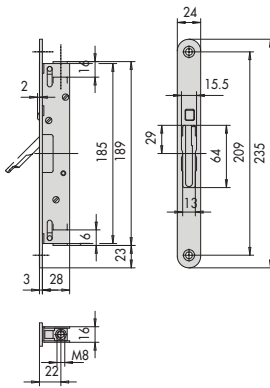

1.43091.00.0

5

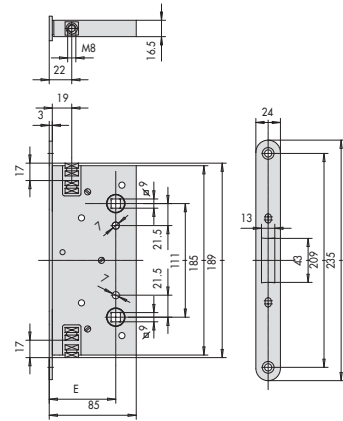

43191
E = 65 - 95

8

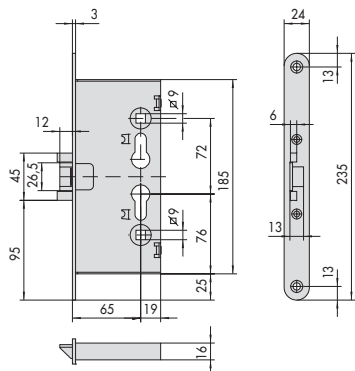

1.43020.65, 1.43024.65, 1.43120.65, 1.43130.65,

3

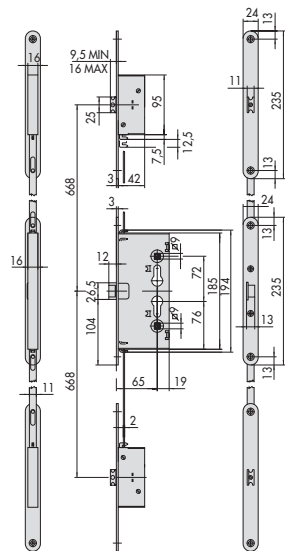

1.43115.65

6

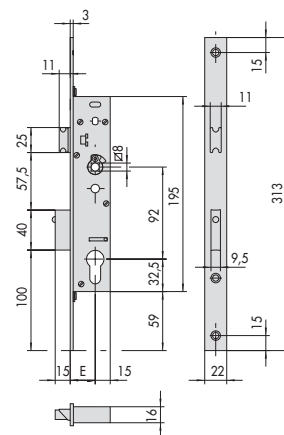

43250, 43260, 43261, 43262,
E = 25 - 30 - 35 - 40 - 45

9

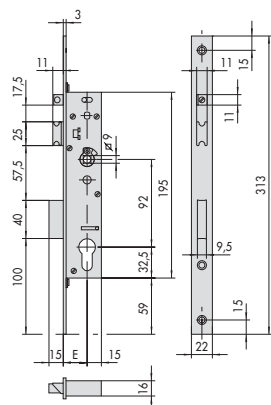

43520, 43530, 43620, 43630, 43631, 43632

E = 25 - 30 - 35 - 40 - 45

10

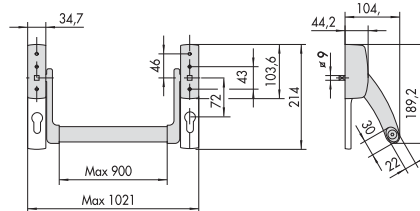

59615, 59616

13

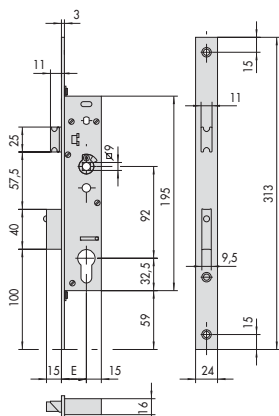

43650, 43660, 43661, 43662

E = 25 - 30 - 35 - 40 - 45

11

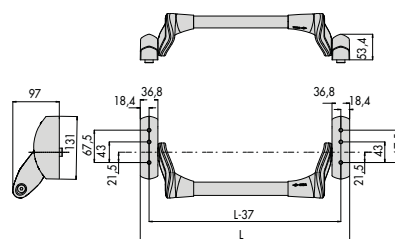

59607

14

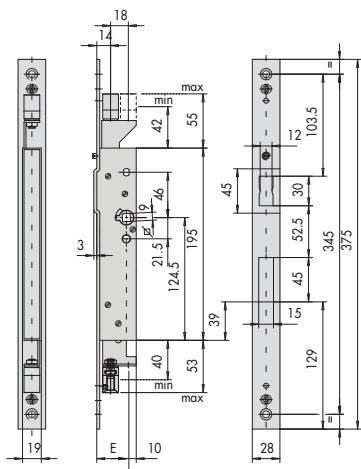

43690

E = 30 - 40 - 60

12

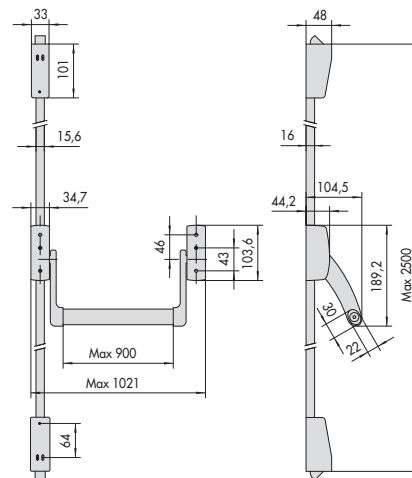

59646, 59647

15

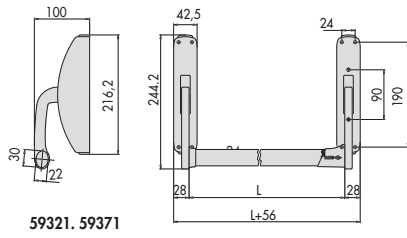

59321. 59371

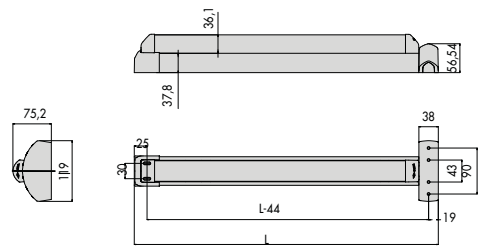

59711

